



# Skruekabelsko i C-serien og skrueforbindere i M-serien

GPH/Nexans

MONTAGEVEJLEDNING

DESITEK A/S

Montagevejledning for:



Tekniske data for M-serien og C-serien ses i katalog fra Nexans.



Holdeværktøj og udvalget af unbrako og 6-kant toppe ses i pub. 6066.



Datablad for „WS CU-FLEX“ til Cu klasse 5 ses i pub. 6079.

## VIGTIGT

Husk de 5 sikkerhedsregler i DS/EN 50110: Mens der arbejdes, skal kabler og anlæg være ud-koblede, spændingsløse, sikret mod indkobling og jordede.

Kabelmontage bør kun udføres af passende uddannet personale med det fornødne kendskab til relevante sikkerhedsforskrifter.

Gennemlæs hele vejledningen og kontrollér sættets indhold inden montagen påbegyndes.

Anvend kun godkendt værktøj og undgå overdreven brug af rensesvæsker.

Brug en blød propan- (foretrukket) eller butangasflamme. Justér flammen, så den er blå med gul spids. Overgangen mellem blå og gul har den rigtige temperatur til krympning. Krymp materialet ensartet og undgå rynker langs overfladen. Hold flammen i bevægelse og undgå overophedning.

Kontakt DESITEK A/S ved spørgsmål og for information om

- holdeværktøj til skrueforbindere
- værktøj/skruemaskiner, der er godkendt af Nexans

Brug holdeværktøj for at modvirke vrid og bøjning af lederne under montagen:

	DESITEK artikelnr.	Beskrivelse	EAN-nr.
	5364987	Holdeværktøj til skruekabelsko og -forbindere	57 03278 000817

## VIGTIGT VED BRUG AF SLAGSKRUEMASKINE:





For at opnå korrekt montage og funktion af knækskrueerne må kun Nexans-godkendte modeller anvendes.



Se Nexans' "positiv-liste" i 6079, tabel 5.

„WS CU-FLEX“ er et tilbehørs-sæt, (erstatningsbolte og terminalrør) der gør C- og M-serien anvendelig til fleksible/fintrådede kobberledere klasse 5 iht. IEC/EN 60228. Nærmere information ses i 6079.

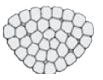
Tabel 1: Tilordning af størrelser til tværsnit, ledermateriale og lederform iht. EN 60228

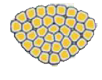
M/C	Vejl. interval [mm <sup>2</sup> ]	Aluminium [mm <sup>2</sup> ]				Kobber [mm <sup>2</sup> ]			
		Rund flertrådet klasse 2	Rund massiv	Sektorformet flertrådet klasse 2	Sektorformet massiv	Rund flertrådet klasse 2	Sektorformet flertrådet klasse 2	Klasse 5 med „WS CU-FLEX“	„WS CU-FLEX“ Varenr.
									
16-95	16-95	16-95	10-95	25-70	25-70	16-95	25-70	6-70	G6930-00-00
25-150	25-150	25-150	25-150	35-120	35-120	25-150	35-120	25-120	G6930-00-01
70-240	70-240	70-240	70-240	70-240	70-240	70-240	70-240		
95-240	95-240	95-240	95-240	95-185	95-185	95-240	95-185	50-185	G6930-00-02
120-300	120-300	120-300	120-300	120-240	120-240	120-300	120-240	95-240	G6930-00-03
185-400	185-400	185-400	185-400	185-300	185-300	185-400	185-300	150-300	G6930-00-04
400-630	400-630	400-630	400-630	400-500	400-500	400-630	400-500		
630-1000	630-1000	630-1000	630-1000			630-1000			

Tabel 2: Tilordning/valg af centrér-ring for M/C 16-95 – M/C 400-630 og indlæg for M/C 630-1000  
Hvis der er to størrelser af centrér-ringe, som lederen kan gå igennem, vælges altid den mindste.

M/C	Centrér-ring/ indlæg billede	Centrér-ring farve	Aluminium [mm <sup>2</sup> ]				Kobber [mm <sup>2</sup> ]	
			Rund flertrådet klasse 2	Rund massiv	Sektorformet flertrådet klasse 2	Sektorformet massiv	Rund flertrådet klasse 2	Sektorformet flertrådet klasse 2
								
16-95		Blå	16-50	10-50	25-35	25-35	16-50	25-35
			70-95	70-95	50-70	50-70	70-95	50-70
25-150		Grå	25-50	25-50	35	35	25-50	35
		Gul	70-95	70-95	50-70	50-70	70-95	50-70
70-240		Lyseblå	70-95	70-95			70-95	
		Orange	120-150	120-150	70-120	70-120	120-150	70-120
95-240		Rød	95	95			95	
		Brun	120-150	120-150	95-120	95-120	120-150	95-120
120-300		Blå	120-150	120-150	120	120	120-150	120
			185-300	185-300	150-240	150-240	185-300	150-240
185-400		Grå	185-240	185-240	185	185	185-240	185
			300-400	300-400	240-300	240-300	300-400	300
400-630		Hvid	400	400			400	
			500-630	500-630	400-500	400-500	500-630	400-500
630-1000			630-800	630-800			630-800	
			1000	1000			1000	





Tabel 3: Indstiksdybde for M/C 16-95 – M/C 400-630 hhv. med og uden centrér-ring

M/C	Indstiksdybde [mm]	
	Med centrér-ring	Uden centrér-ring
16-95	32	34
25-150	35	38
70-240	56	59
95-240	56	60
120-300	67	71
185-400	82	85
400-630	94	98
630-1000	-	105

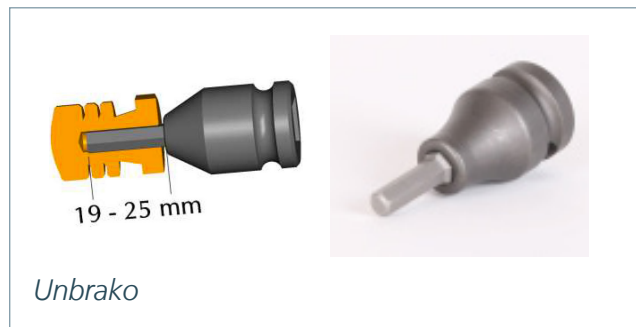
Følg den aktuelle vejledning for samlemuffe eller endeaftlutning vedr. afsiolering i forhold til den indstiksdybde i skrueforbinderen eller skruekabelskoen, der er angivet i tabel 3.

Tabel 4: Tilordning af værktøj til tværsnit, ledermateriale og lederform iht. EN 60228

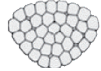

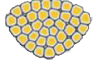
M/C	Unbrako [mm]	Top [mm]	Aluminium [mm <sup>2</sup> ]				Kobber [mm <sup>2</sup> ]	
			Rund flertrådet klasse 2	Rund massiv	Sektorformet flertrådet klasse 2	Sektorformet massiv	Rund flertrådet klasse 2	Sektorformet flertrådet klasse 2
								
16-95		10	16-70	10-70	25-70	25-70	16-70	25-70
	6		95	95			95	
25-150		10	25-120	25-120	35-95	35-95	25-95	35-95
	6		150	150	120	120	120-150	120
70-240		13	70-185	70-150	70-185	70-185	70-150	70-185
	6		240	185-240	240	240	185-240	240
95-240		13	95-185	95-185	95-185	95-185	95-150	95-150
	6		240	240			185-240	185
120-300		19	120-240	120-240	120-240	120-240	120-240	120-240
	6		300	300			300	
185-400		19	185-240	185-240	185-300	185-300	185-240	185-240
	6		300-400	300-400			300-400	300
400-630		19	400-500	400-500	400-500	400-500	400-500	400-500
	6		630	630			630	
630-1000		19	630	630				
	8		800-1000	800-1000			630-1000	

Figur 1: Spænding af kabelskoens skruer

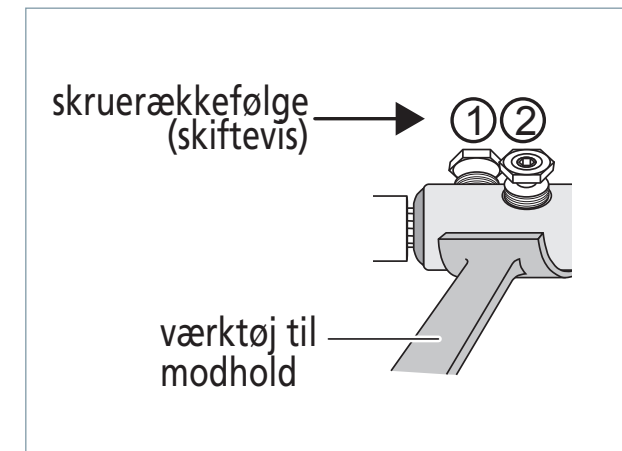

Al-ledere børstes med stålborste for at fjerne evt. oxid-lag, hvorefter skrueforbinderen eller skruerkabelskoens straks påsættes.

Spænd først skrueene forsigtigt til med fingrene. Derefter spændes de med værktøj iht. tabel 4, til de knækker.

Ved flere skrueer knækkes først den, der er nærmest "kabel-enden" af skrueforbinderen eller skruerkabelskoens, se figur 1:

Evt. grater eller skarpe kanter fjernes altid, før montagen fortsættes.

Kontakt DESITEK A/S ved spørgsmål eller behov for mere information.